



Stínění pro vaše bydlení

HLINÍKOVÉ ŽALUZIE



T: +420 555 222 462

M: info@foa.cz

W: www.foa.cz

OBSAH

HLINÍKOVÉ ŽALUZIE	2
Zavěšení na okno bez vrtání.....	2
Vrtání na rám okna.....	4
Vrtání mezi zasklívací lišty.....	6
Vrtání do zdi.....	8
Vrtání do stropu místnosti	10
Ovládací tyč	12
UPOZORNĚNÍ	13

HLINÍKOVÉ ŽALUZIE

Zavěšení na okno bez vrtání

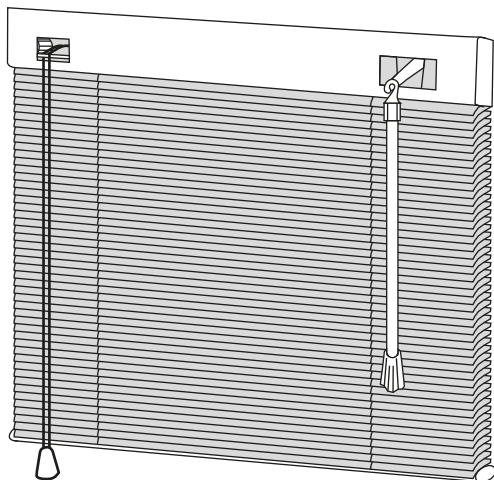

OBSAH BALENÍ

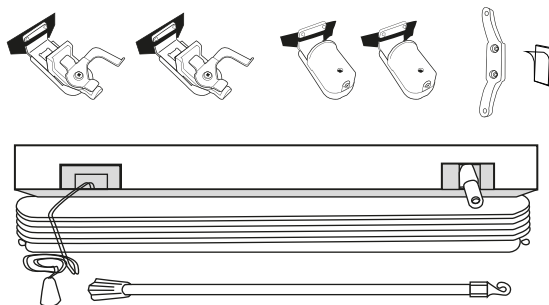

MONTÁŽ

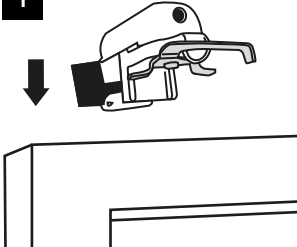
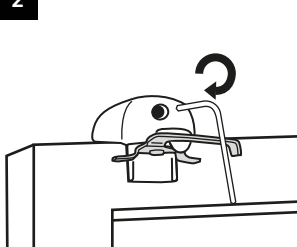
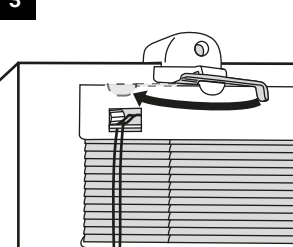
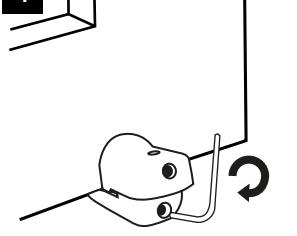
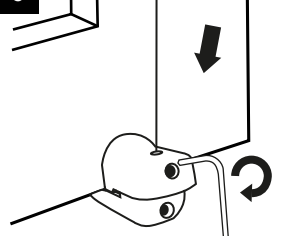
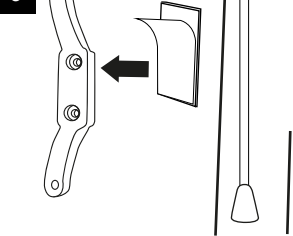
<p>1</p> 	<p>2</p> 	<p>3</p> 
<p>Vrchní háčky pro zavěšení žaluzie umístíme na rám okna tak, aby se při upevnění žaluzie dal mechanismus háčku vložít do vrchní lišty žaluzie.</p>	<p>Imbusovým klíčem dotáhneme šroub pro upevnění vrchního háčku.</p>	<p>Do vrchního háčku vložíme horní profil žaluzie a zacvakneme páčku.</p>
<p>4</p> 	<p>5</p> 	<p>6</p> 
<p>Na spodní část rámu okna upevníme háček pro dotažení kovového lanka a dotáhneme pomocí imbusového klíče. Spodní háček upevníme do jedné roviny s horním háčkem.</p>	<p>Vodící lanko zkrátíme na délku spodního háčku. Vložíme do spodního háčku a dotáhneme vrchní šroub pomocí imbusového klíče.</p>	<p>Mechanismus pro zajištění provázku můžete na rám okna přilepit oboustranou lepicí páskou, ale doporučujeme ho navrtat.</p>

HLINÍKOVÉ ŽALUZIE

Vrtání na rám okna

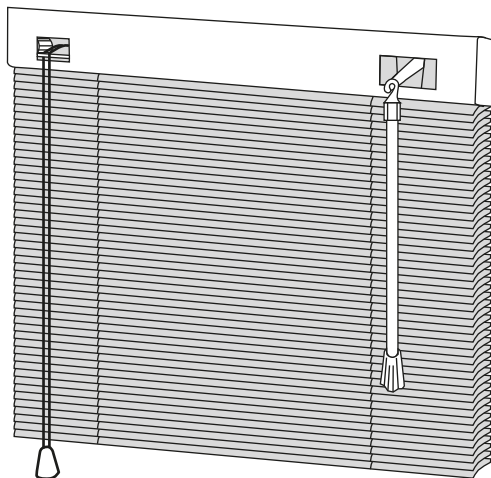

OBSAH BALENÍ

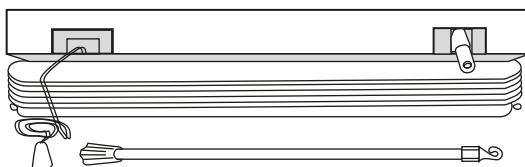
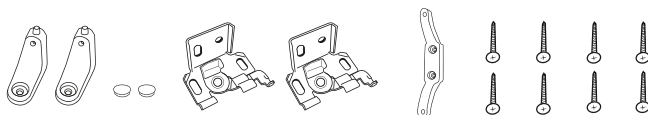

MONTÁŽ

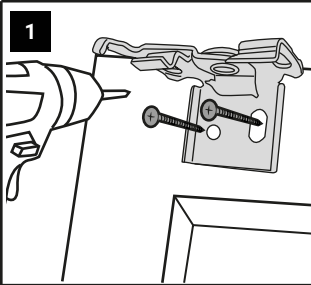
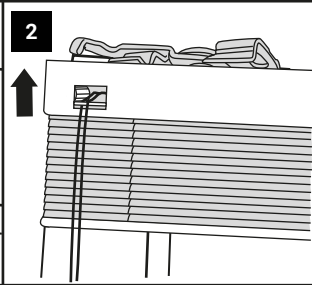
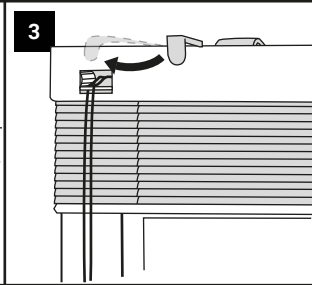
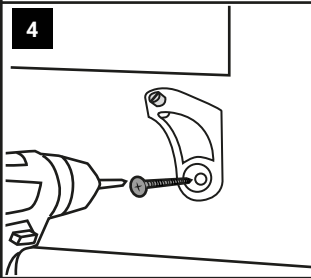
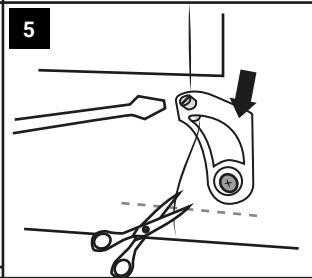
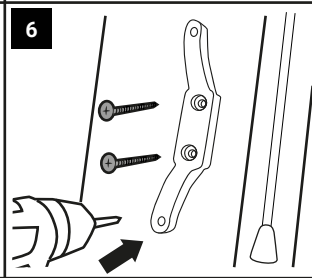
		
<p>Horní mechanismus upevníme na rám okna pomocí dvou šroubů na místo, kde bude pasovat do horní lišty žaluzie.</p>	<p>Horní lištu nacvakneme do horního mechanismu.</p>	<p>Žaluzii upevníme do horního mechanismu pomocí zacvaknutí páčky na horním mechanismu.</p>
		
<p>Na úroveň vodícího lanka přivrtáme spodní háček mechanismu.</p>	<p>Spodním háčkem protáhneme vodící lanko a dotáhneme pomocí šroubováku. Zbytek lanka odcvakneme.</p>	<p>Mechanismus pro provázek navrtáme na boční část rámu okna pomocí dvou šroubků.</p>

HLINÍKOVÉ ŽALUZIE

Vrtání mezi zasklívací lišty

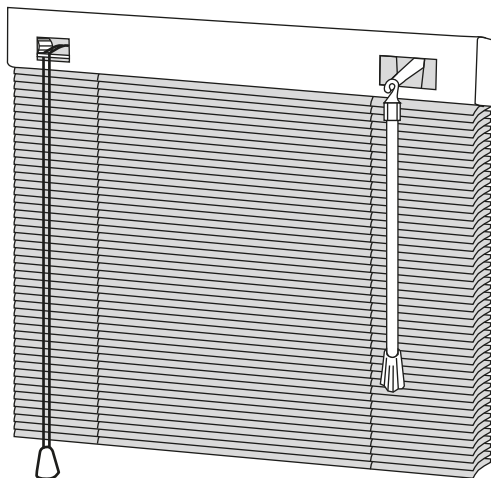

OBSAH BALENÍ

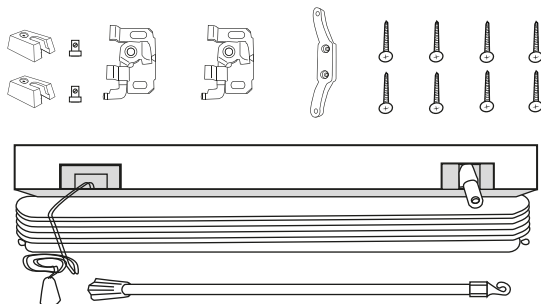

MONTÁŽ

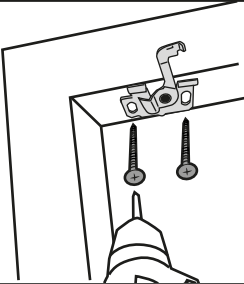
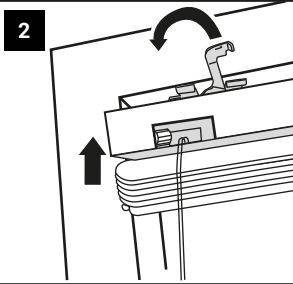
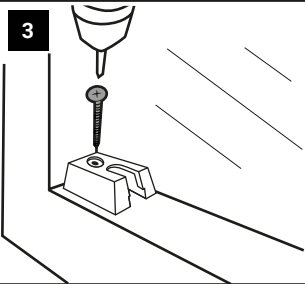
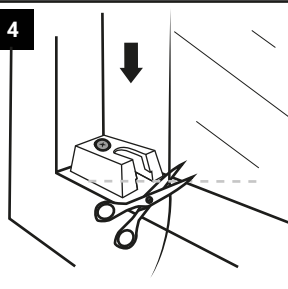
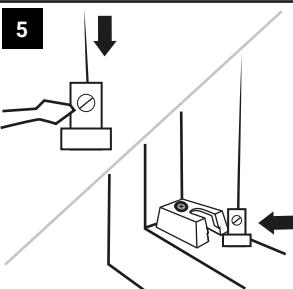
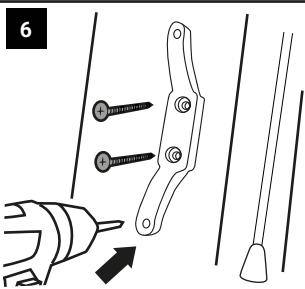
<p>1</p> 	<p>2</p> 	<p>3</p> 
<p>Do horní části zasklivačí lišty navrtáme horní mechanismus na taková místa, aby šel nacvaknout do horní lišty žaluzie.</p>	<p>Horní lištu žaluzie nacvakneme do horního mechanismu a pomocí páčky upevníme.</p>	<p>Do spodního rohu okna navrtáme spodní díl pro upevnění vodícího lanka.</p>
<p>4</p> 	<p>5</p> 	<p>6</p> 
<p>Odměříme si délku vodícího lanka a zbytek lanka odstříháme.</p>	<p>Na konec lanka zašroubujeme koncovku lanka a zacvakneme do spodního dílu.</p>	<p>Mechanismus pro provázek navrtáme na boční část rámu okna pomocí dvou šroubků.</p>

HLINÍKOVÉ ŽALUZIE

Vrtání do zdi

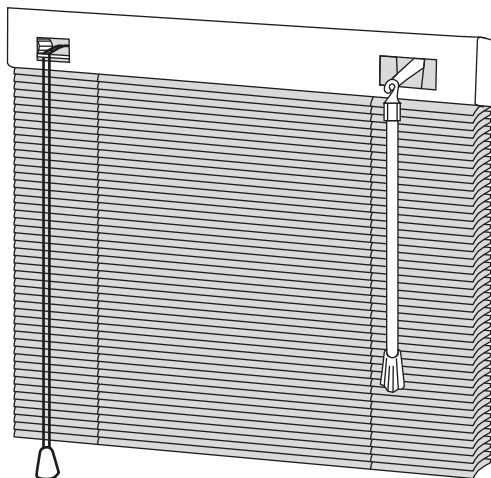

OBSAH BALENÍ

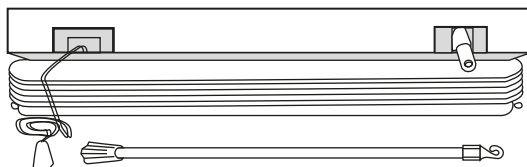
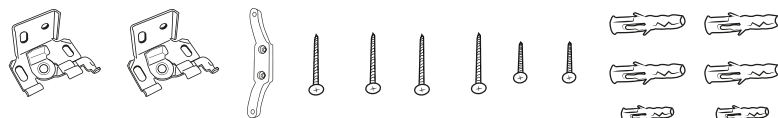

MONTÁŽ

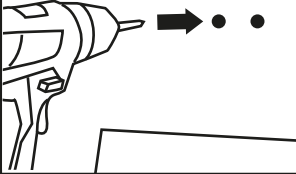
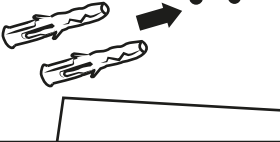
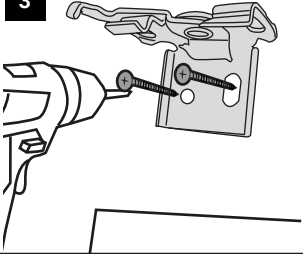
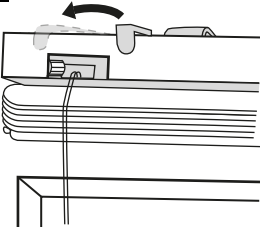
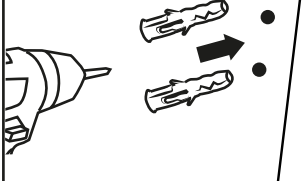
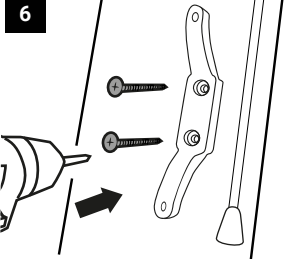
<p>1</p> 	<p>2</p> 	<p>3</p> 
<p>Do prostoru, kde budeme umísťovať žalúziu, vyvrtáme dýry pro hmoždinky podle vrchního mechanismu. Před vrtáním se ujistíme, že půjde horní mechanismus zacvaknout do lišty žaluzie.</p>	<p>Hmoždinky vložíme do vyvrtaných děr.</p>	<p>Pomocí šroubů upevníme horní mechanismus na stěnu.</p>
<p>4</p> 	<p>5</p> 	<p>6</p> 
<p>Háčkem zacvakneme horní lištu k mechanismu.</p>	<p>Na boční stranu vyvrtáme díry pro mechanismus pro provázek a vložíme hmoždinky.</p>	<p>Pomocí šroubů upevníme na stěnu mechanismus pro provázek.</p>

HLINÍKOVÉ ŽALUZIE

Vrtání do stropu místnosti

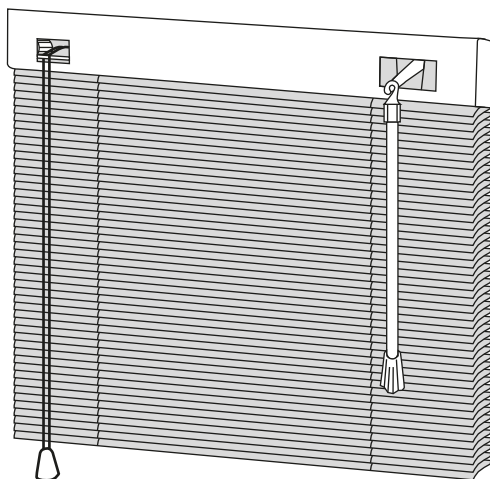

OBSAH BALENÍ

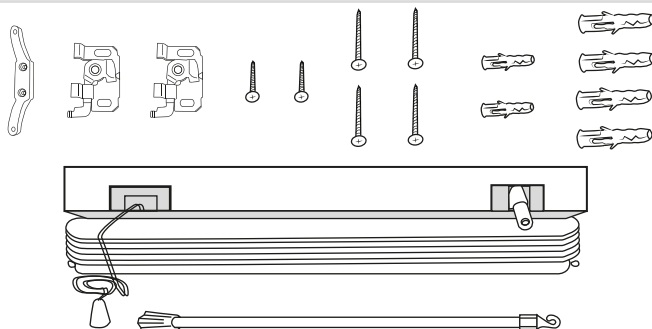

MONTÁŽ

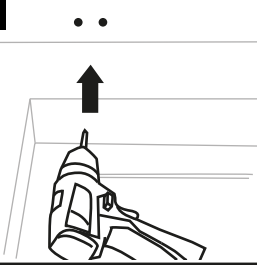
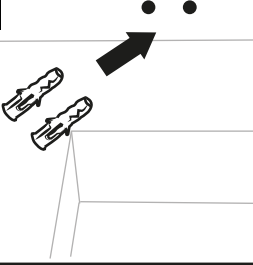
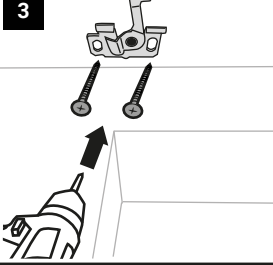
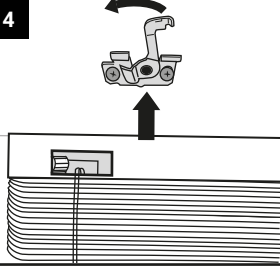
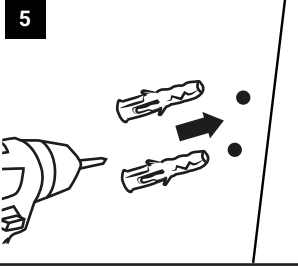
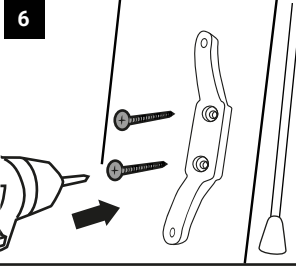
<p>1</p> 	<p>2</p> 	<p>3</p> 
<p>Do stropu, kde budeme umísťovať žaluzii, vyvrtáme dýry pro hmoždinky podle vrchního mechanismu. Před vrtáním se ujistíme, že půjde horní mechanismus zacvaknout do lišty žaluzie.</p>	<p>Hmoždinky vložíme do vyvrtaných děr.</p>	<p>Pomocí šroubů upevníme horní mechanismus na stěnu.</p>
<p>4</p> 	<p>5</p> 	<p>6</p> 
<p>Háčkem zacvakneme horní lištu k mechanismu.</p>	<p>Na boční stranu vyvrtáme dýry pro mechanismus pro provázek a vložíme hmoždinky.</p>	<p>Pomocí šroubů upevníme na stěnu mechanismus pro provázek.</p>

HLINÍKOVÉ ŽALUZIE

Ovládací tyč

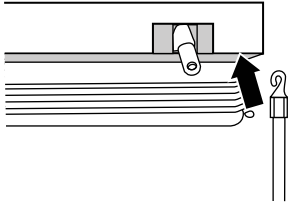
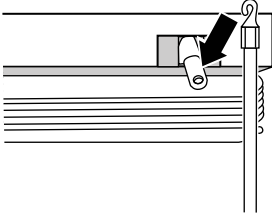
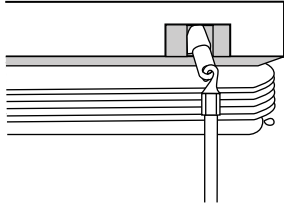
<p>1</p> 	<p>2</p> 	<p>3</p> 
<p>Upevníme žaluzii podle druhu montáže.</p>	<p>Háček na ovládací tyči zacvakneme do očka na mechanismu pro ovládání.</p>	<p>Ověříme, že je ovládací tyč v pořádku nacvaknuta a funkční.</p>

UPOZORNĚNÍ

Malé děti se mohou uškrtit ve smyčce z vyťahovacích šňůr, řetízků, pásků a vnitřních šňůr, které ovládají výrobek.

Aby nedošlo k uškrcení a zamotání, odstraňte šňůry z dosahu malých dětí. Šňůry se mohou omotat kolem krku dítěte.

Odstraňte postele, dětské postýlky a nábytek z blízkosti okna obsahujícího šňůry.

Nesplétejte šňůry dohromady. Ujistěte se, že šňůry nejsou zkroucené a nevytváří smyčku.

Dodané bezpečnostní mechanismy vždy připevňte a používejte v souladu s pokyny.

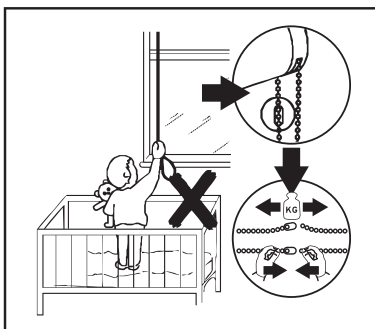
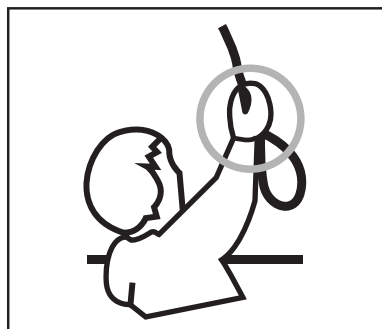



Stínění pro vaše bydlení