

PLISÉ CLASSIC STŘEŠNÍ

Vrtání s vodicími lištami

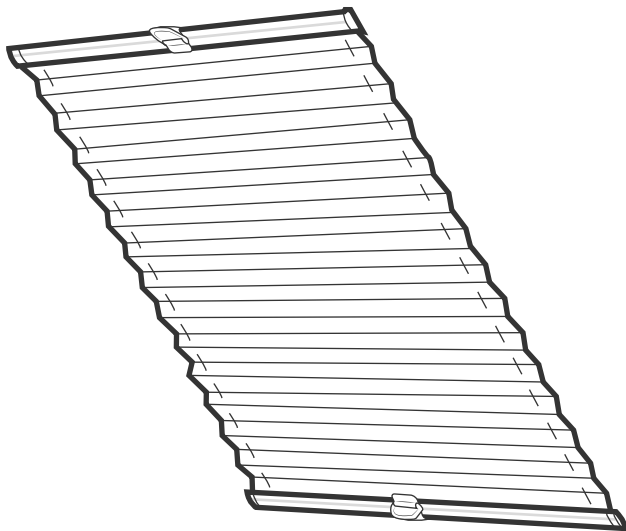

OBSAH BALENÍ

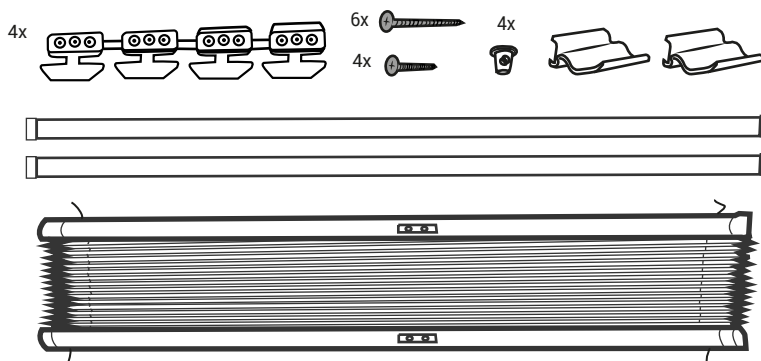

MONTÁŽ

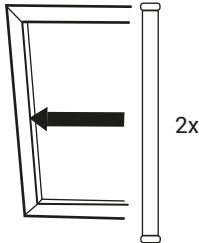
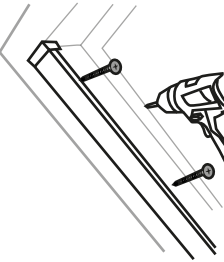
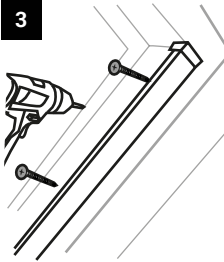
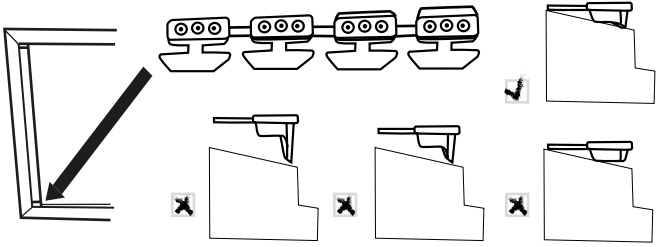
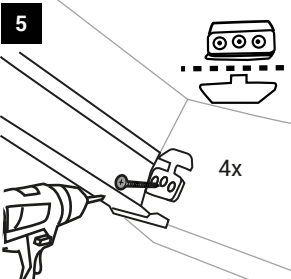
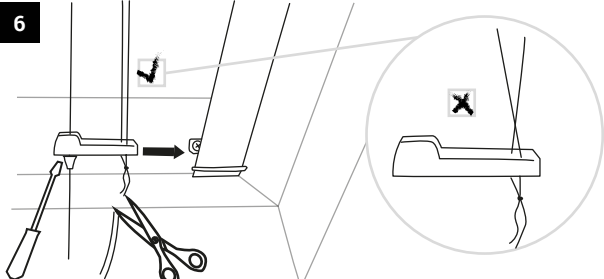
<p>1</p> 	<p>2</p> 	<p>3</p> 
<p>Vodící lišty přiložte po obou stranách střešního okna.</p>	<p>Ve vodících lištách jsou předvrtané díry, do nich navrtajte šroubky, které budou držet vodící lišty na okně.</p>	<p>To samé opakujte u druhé lišty.</p>
<p>4</p> 		
<p>Nejdříve vyberte, který díl Vám na okno bude nejlépe pasovat. Tvar dílu by měl kopírovat tvar střešního okna. Plastovou koncovku nasadíte na okno mezi vodící lištu a sklo.</p>		
<p>5</p> 	<p>6</p> 	
<p>Takto naměřený díl přivrtejte do rámu střešního okna. Bude Vám stačit díl navrtat jedním šroubkem, a to do prostřední díry, poté odstraňte plastovou koncovku.</p>	<p>Šňůrky nevytahujte z rolety. Kovové lanko zajistěte šroubkem pro utažení kovového lanka a šňůrku zajistěte pomocí uzlíku tak, aby vše bylo po nasazení na plastový díl napnuté.</p>	

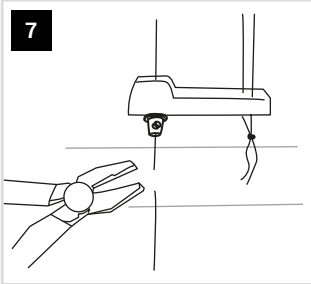
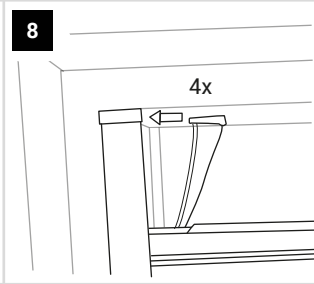
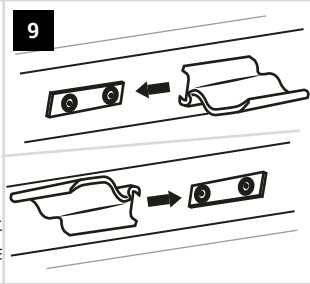
<p>7</p> 	<p>8</p> 	<p>9</p> 
<p>Zbývající část kovového lanka odstraňte pomocí kleští.</p>	<p>Takto zajištěné plastové díly nasaďte na díly navrtané na rámu okna.</p>	<p>Madla pro ovládání rolety nasaďte na horní i spodní lištu. U širších rozměrů použijte dvě madla na spodní a dvě na horní lištu.</p>

UPOZORNĚNÍ

Malé děti se mohou uškrtit ve smyčce z vyťahovacích šňůr, řetízků, pásků a vnitřních šňůr, které ovládají výrobek.

Aby nedošlo k uškrcení a zamotání, odstraňte šňůry z dosahu malých dětí. Šňůry se mohou omotat kolem krku dítěte.

Odstraňte postele, dětské postýlky a nábytek z blízkosti okna obsahujícího šňůry.

Nesplétejte šňůry dohromady. Ujistěte se, že šňůry nejsou zkroucené a nevytváří smyčku.

Dodané bezpečnostní mechanismy vždy připevňte a použijte v souladu s pokyny.

